

# Gartengeräte

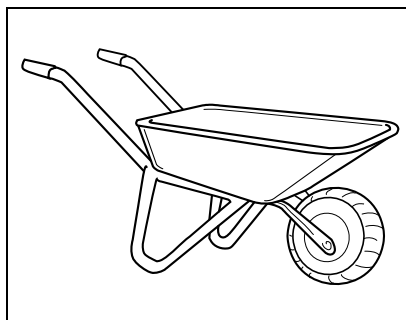
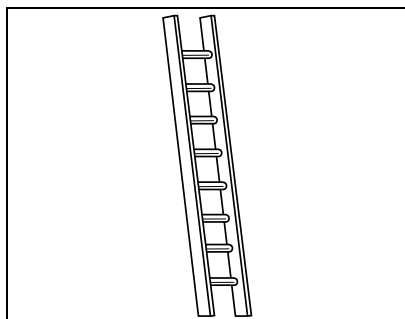
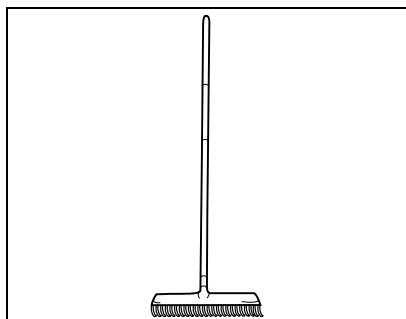
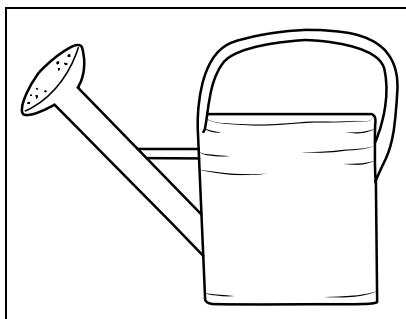
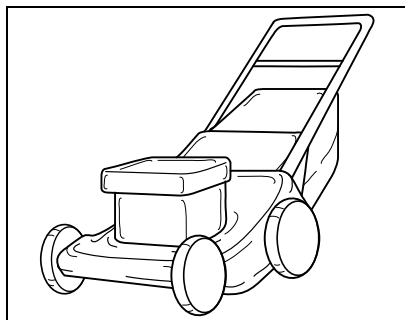
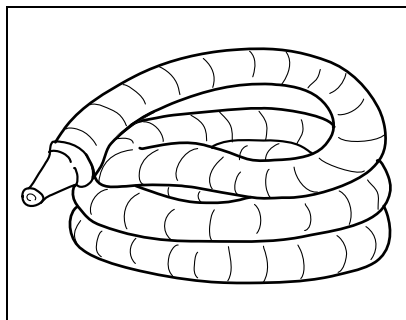
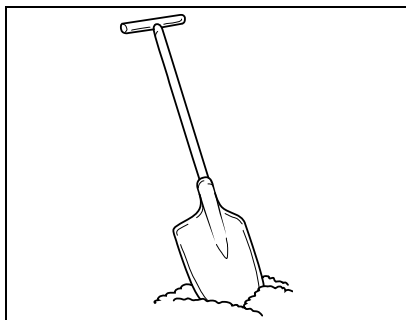

Schreibe die Wörter unter das richtige Bild:

die Scheibtruhe	die Gießkanne	die Schaufel	der Rechen
der Rasenmäher	der Schlauch	die Leiter	

Trage die Wörter in der richtigen Spalte ein.



der ein	die eine	das ein
der _____ ein _____	die _____ eine _____	das _____ ein _____
_____ _____	_____ _____	_____ _____
_____ _____	_____ _____	_____ _____
_____ _____	_____ _____	_____ _____

# Finde die Mehrzahl!

## Einzahl - ein, eine

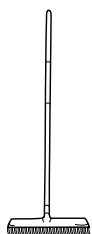

der \_\_\_\_\_

ein \_\_\_\_\_

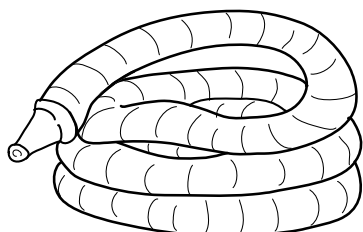

\_\_\_\_\_

\_\_\_\_\_

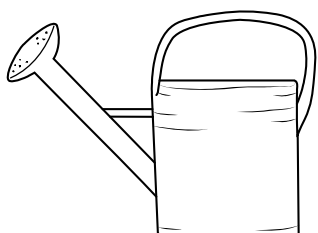

\_\_\_\_\_

\_\_\_\_\_

## Mehrzahl - viele

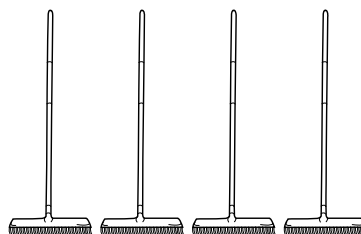

die \_\_\_\_\_

viele \_\_\_\_\_

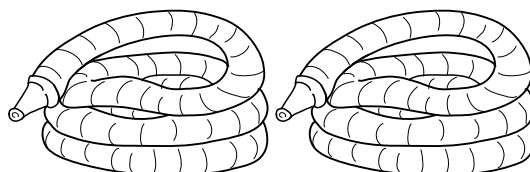

\_\_\_\_\_

\_\_\_\_\_

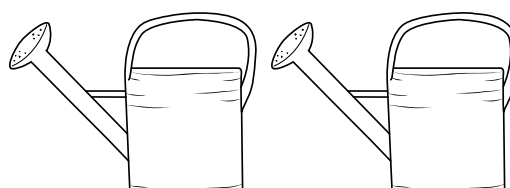

\_\_\_\_\_

\_\_\_\_\_

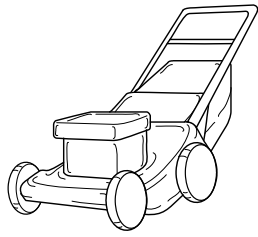

---

---

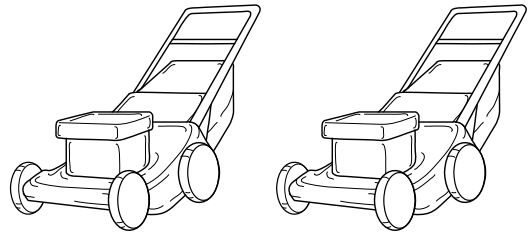

---

---

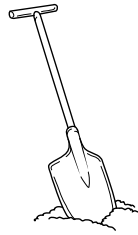

---

---

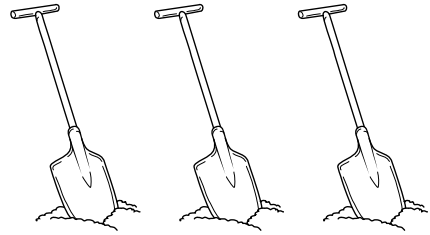

---

---

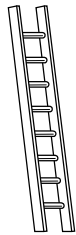

---

---

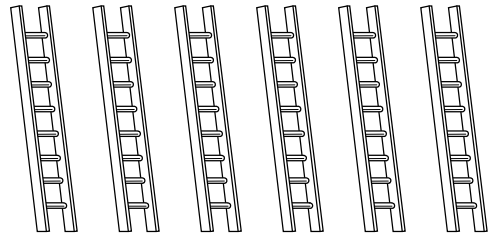

---

---

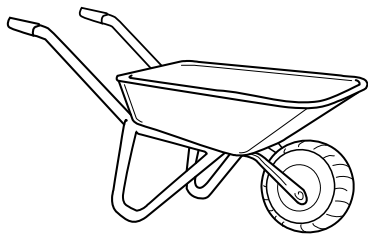

---

---

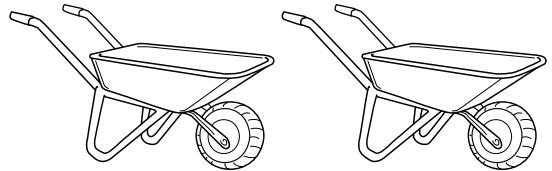

---

---

Fülle die Lücken:

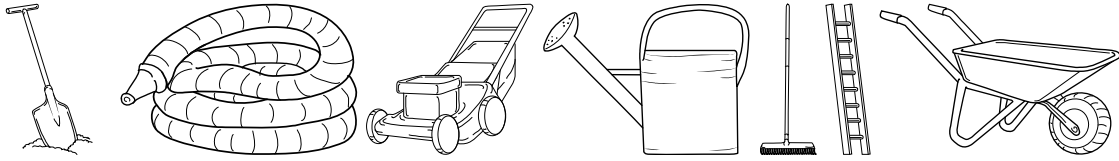

## Was der Gärtner braucht

Der Gärtner braucht einen \_\_\_\_\_.

Der Gärtner braucht einen \_\_\_\_\_.

Der Gärtner braucht einen \_\_\_\_\_.

Der Gärtner braucht eine \_\_\_\_\_.

Der Gärtner braucht eine \_\_\_\_\_.

Der Gärtner braucht eine \_\_\_\_\_.

Der Gärtner braucht eine \_\_\_\_\_.

## Was die Gärtner brauchen

Die Gärtner brauchen viele \_\_\_\_\_.

Die Gärtner brauchen viele \_\_\_\_\_.

Die Gärtner brauchen viele \_\_\_\_\_.

Die Gärtner brauchen viele \_\_\_\_\_.

Die Gärtner brauchen viele \_\_\_\_\_.

Die Gärtner brauchen viele \_\_\_\_\_.

Die Gärtner brauchen viele \_\_\_\_\_.

### Verbinde Wort und Bild:

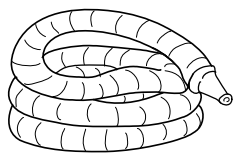

graben

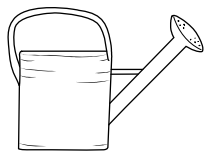

spritzen



gießen

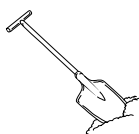

rechen



klettern

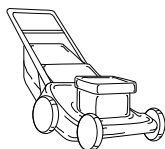

fahren

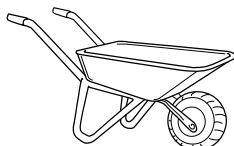

mähen

gießt

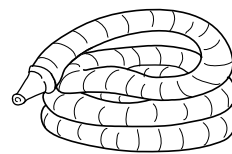

klettert

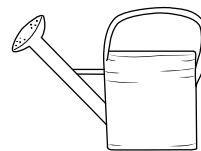

gräbt

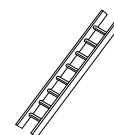

spritzt

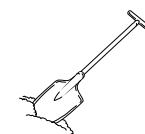

mäht



fährt



reht

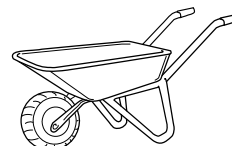

Schreibe richtig in die Spalten:

graben, spritzen, gießen, rechnen, klettern, fahren,  
mähen  
gießt, klettert, gräbt, spritzt, mäht, fährt, rechnet

**er** (der Gärtner)

**sie** (die Gärtner)

<b>er</b> (der Gärtner)		<b>sie</b> (die Gärtner)	
_____	_____	_____	_____
_____	_____	_____	_____
_____	_____	_____	_____
_____	_____	_____	_____
_____	_____	_____	_____
_____	_____	_____	_____
_____	_____	_____	_____
_____	_____	_____	_____

Fülle die Lücken:

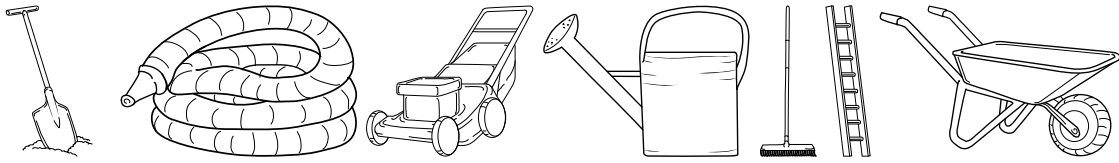

## Der Gärtner arbeitet

Er \_\_\_\_\_ mit dem Schlauch.

Er \_\_\_\_\_ mit der Schaufel.

Er \_\_\_\_\_ mit der Gießkanne.

Er \_\_\_\_\_ auf die Leiter.

Er \_\_\_\_\_ mit dem Rechen.

Er \_\_\_\_\_ mit der Scheibtruhe.

Er \_\_\_\_\_ mit dem Rasenmäher.

## Die Gärtner arbeiten

Sie \_\_\_\_\_ \_\_\_\_\_ \_\_\_\_\_ Schaufel.

Sie \_\_\_\_\_ \_\_\_\_\_ \_\_\_\_\_ Scheibtruhe.

Sie \_\_\_\_\_ \_\_\_\_\_ \_\_\_\_\_ Rechen.

Sie \_\_\_\_\_ \_\_\_\_\_ \_\_\_\_\_ Rasenmäher.

Sie \_\_\_\_\_ \_\_\_\_\_ \_\_\_\_\_ Gießkanne.

Sie \_\_\_\_\_ \_\_\_\_\_ \_\_\_\_\_ Schlauch.

Sie \_\_\_\_\_ \_\_\_\_\_ \_\_\_\_\_ Leiter.